

Banques d'accueil



Tarif
2008

Agencement sur mesure
d'espaces professionnels

AGEM Pro

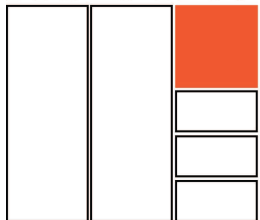

créateur d'espaces de travail

Sommaire

Accueils courbes

Eglantine	p.3
Florette	p.4
Marjolaine	p.5
Prunelle	p.6

Accueils droits

Lolita	p.7
Jasmine	p.8
Carmina	p.9
Ophelia	p.10

Accessoires

p.11



Tarif

Agem pro vous présente sa nouvelle gamme de banques d'accueil modulables.

Ces modèles standards comportent une partie fixe et une partie variable, leur permettant de s'intégrer facilement dans les espaces d'accueil.

Le tarif comprend le prix du modèle présenté avec une plus ou moins value au mètre linéaire.

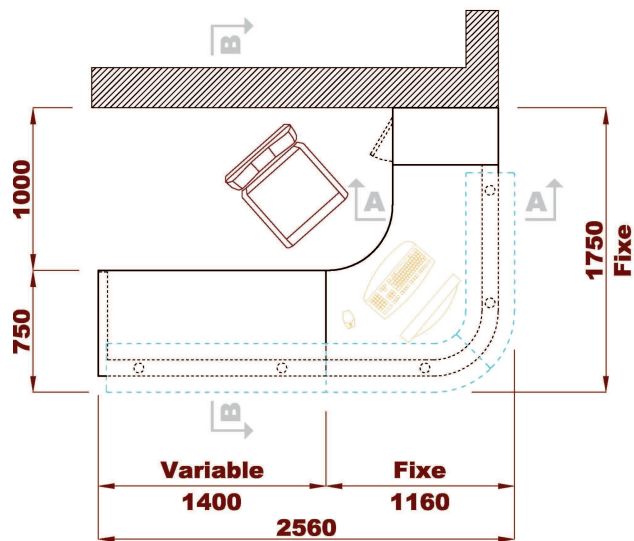

Plan Elévation

Chêne Vérone + Pommier clair

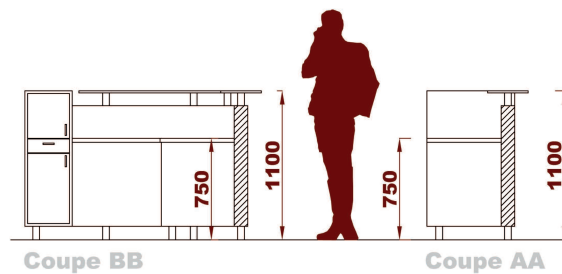

Zébrano + Capuccino

Bordeaux + Vert mousse



LES ACCUEILS COURBES

Modèle EGLANTINE

Partie fixe :

- ✓ 1 meuble colonne stratifié - 1 tiroir et 2 portes ouvrantes en mélaminé 19 mm.
- ✓ 1 élément stratifié avec plan de travail en mélaminé épaisseur 28 mm.
- ✓ 1 top en verre bords polis épaisseur 19 mm posé sur entretoises inox.

Partie variable :

- ✓ 1 élément stratifié avec plan de travail variable en longueur.
- ✓ 1 top en verre 19 mm bords polis.

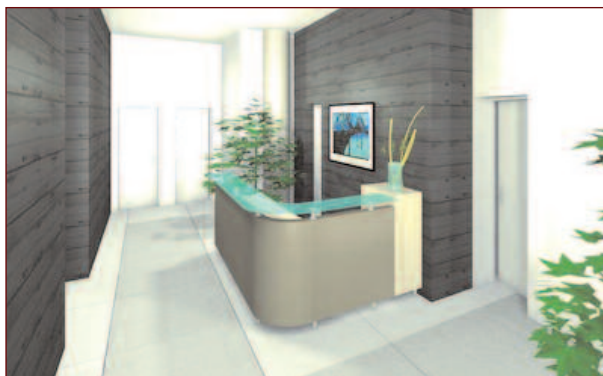

Basalte + Poirier blanc

Poirier blanc + Bordeaux

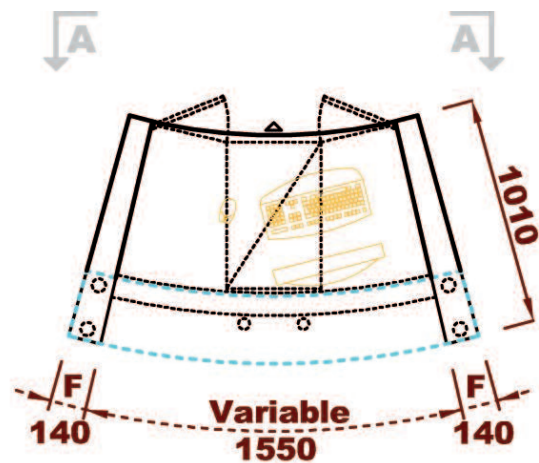

Plan Elévation

Chêne Verone + Blanc

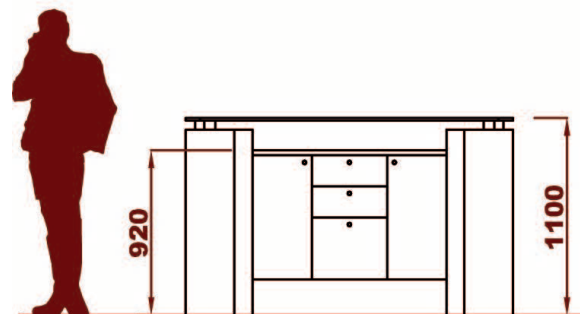

Elévation AA



Zébrano + Poirier Blanc

Lilas + Blanc

LES ACCUEILS COURBES

Modèle FLORETTE

Partie fixe :

- ✓ 2 joues de finition épaisseur 140 mm, hauteur 1100 mm.

Partie variable :

- ✓ 1 meuble de rangement composé de 2 portes ouvrantes et de 3 tiroirs dont 1 pour dossiers suspendus.
- ✓ 1 top en verre bords polis épaisseur 19 mm posé sur entretoises inox.

«Attention la partie variable ne peut dépasser une longueur de 2000 mm»

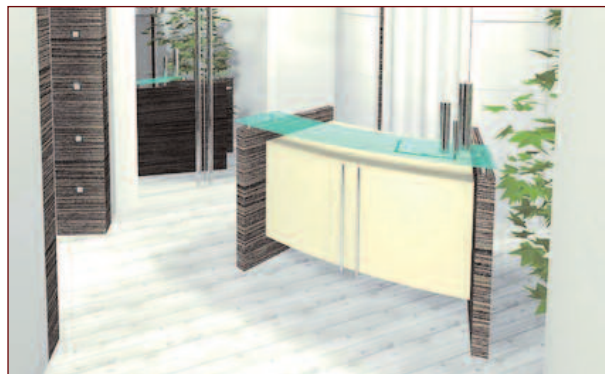

Acajou + Frêne Clair

Vert mousse + Poirier

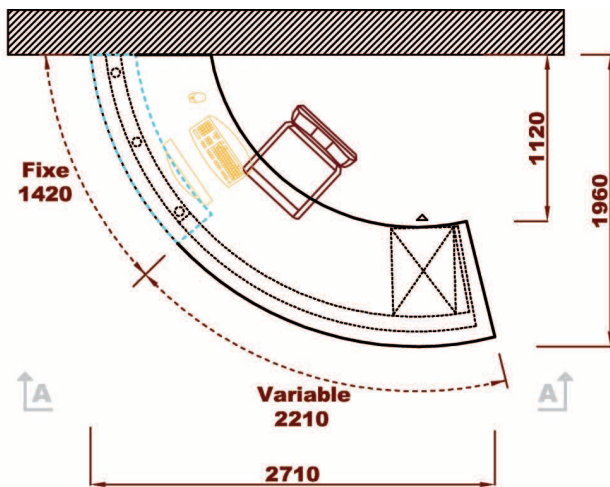

Plan Elévation

Calvados ambré + Alu Brossé + Poirier Blanc

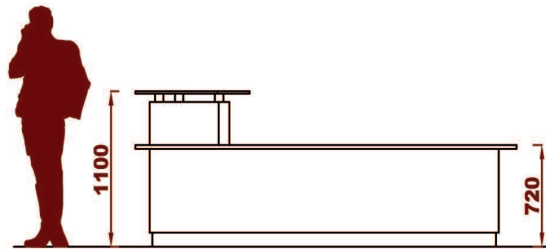

Elévation AA



Basalte + Pommier Clair

Calvados sardoine + Poirier Blanc



LES ACCUEILS COURBES

Modèle MARJOLAINE

Partie fixe :

- ✓ 1 élément de 1420 mm avec une rehausse en stratifié.
- ✓ 1 bloc 3 tiroirs sur roulettes (1 plumier, 1 tiroir, 1 tiroir DS).

Partie variable :

- ✓ 1 élément avec plan de travail en mélaminé 28 mm et une partie verticale en stratifié.

Option :

- ✓ 1 top en verre bords polis épaisseur 19 mm posé sur entretoises inox de 1420 mm de long.

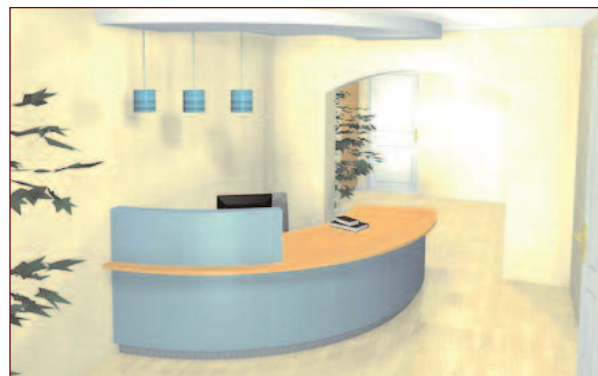

Vert Mousse + Chêne Ferrare

Bleu Lavande + Poirier

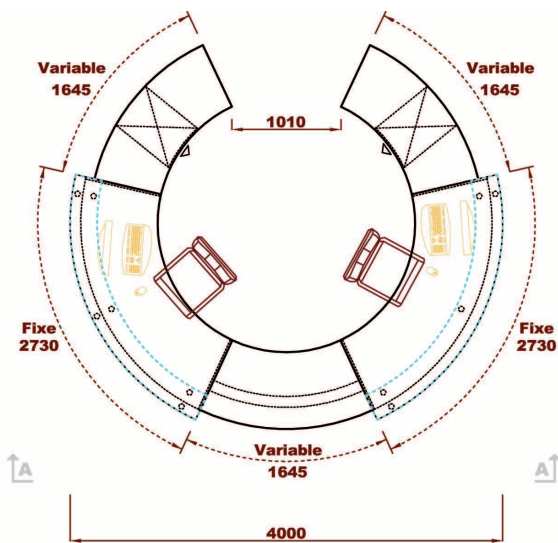

Plan Elévation

Basalte + Chêne Ferrare

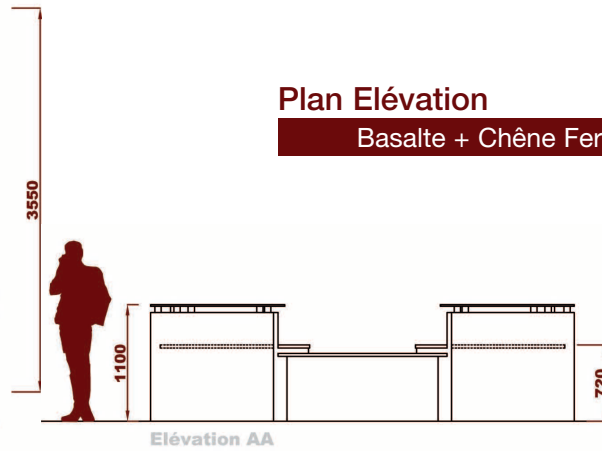

Bordeaux + Poirier Blanc

Café Noyer + Frêne Clair

LES ACCUEILS COURBES

Modèle PRUNELLE

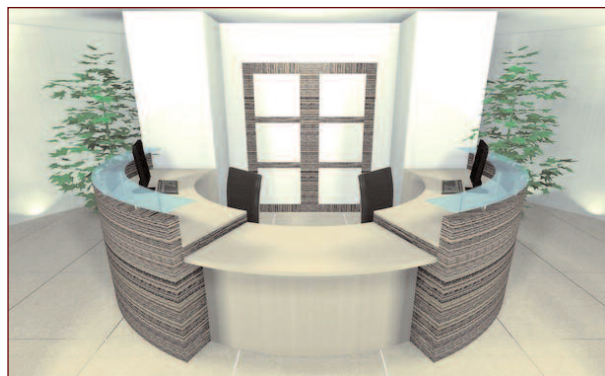

Zebrano + Cappuccino

Poirier Blanc + Poirier

Partie fixe :

- ✓ 2 éléments de 2730 avec plan de travail en mélaminé 28 mm et 1 partie verticale en stratifié.
- ✓ 2 tops en verre bords polis épaisseur 19 mm posé sur entretoises inox.

Partie variable :

- ✓ 1 élément avec plan de travail mélaminé 28 mm et une partie verticale en stratifié.
- ✓ 1 rangement avec 2 parties ouvertes et 1 partie fermée avec 1 porte ouvrante.

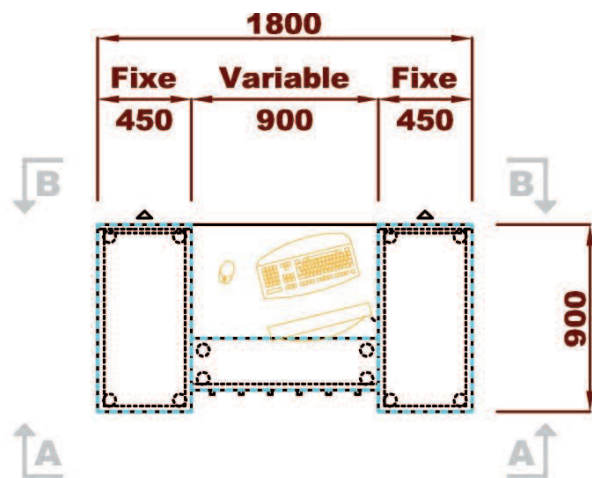

Plan Elévation

Alu Brossé + Blanc

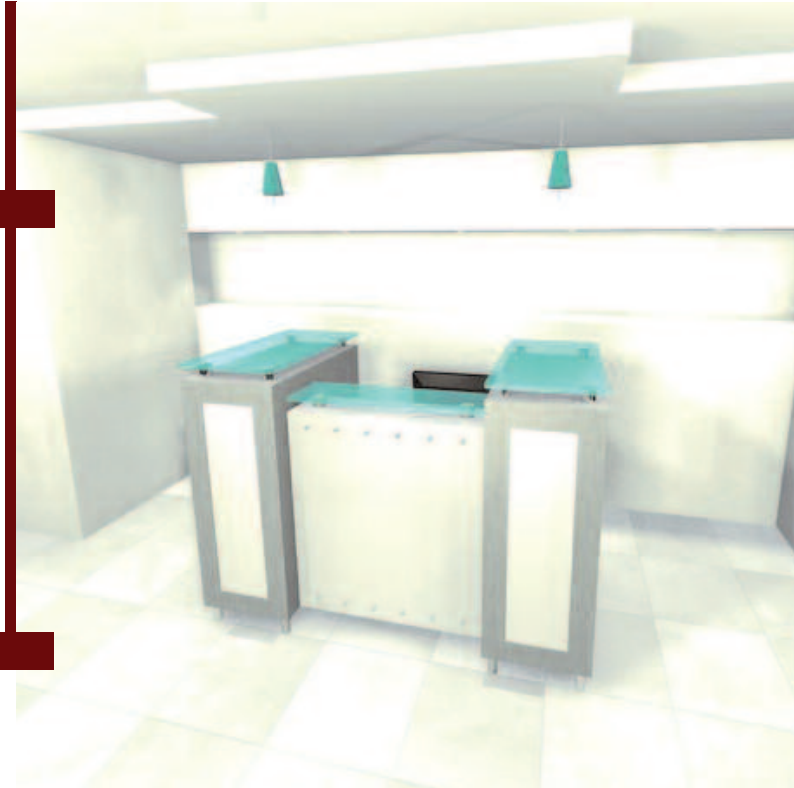
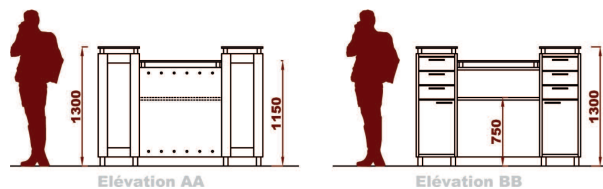

Bordeaux + Poirier Blanc

Clavados Naturel + Poirier Blanc

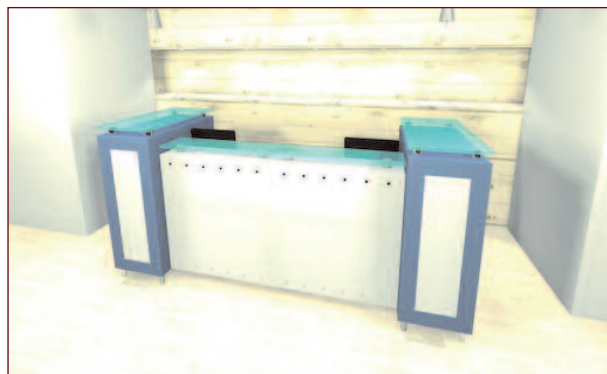

Bleu Lavande + Frêne Blanc

Café Noyer + Cappuccino

LES ACCUEILS DROITS

Modèle LOLITA

Partie fixe :

- ✓ 2 meubles colonnes composés de 3 tiroirs et d'une porte ouvrante.
- ✓ 2 tops en verre bords polis épaisseur 19 mm posés sur entretoises inox.

Partie variable :

- ✓ 1 plan de travail en mélaminé 28 mm.
- ✓ 1 partie verticale décorée de pointes de diamant chromées.
- ✓ 1 top en verre bords polis épaisseur 19 mm posé sur entretoise inox.

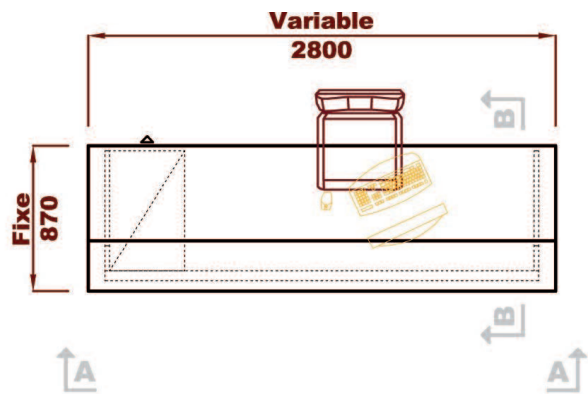

Plan Elevation

Poirier Blanc + Chêne Verrone

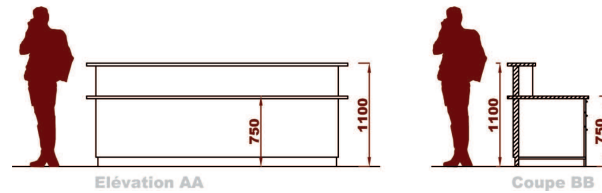

Chêne Ferrare + Cappuccino

Merisier Romana + Poirier Blanc



LES ACCUEILS DROITS

Modèle JASMINE

Partie fixe :

- ✓ 1 bloc tiroirs fixe composé de 2 tiroirs standards et 1 tiroir à dossiers suspendus.

Partie variable :

- ✓ 1 élément composé d'un plan de travail et d'un top en mélaminé 28 mm.

Calvados Ambré + Alu Brossé

Bordeaux + Basalte

Plan Elévation

Zebrano + Poirier Blanc

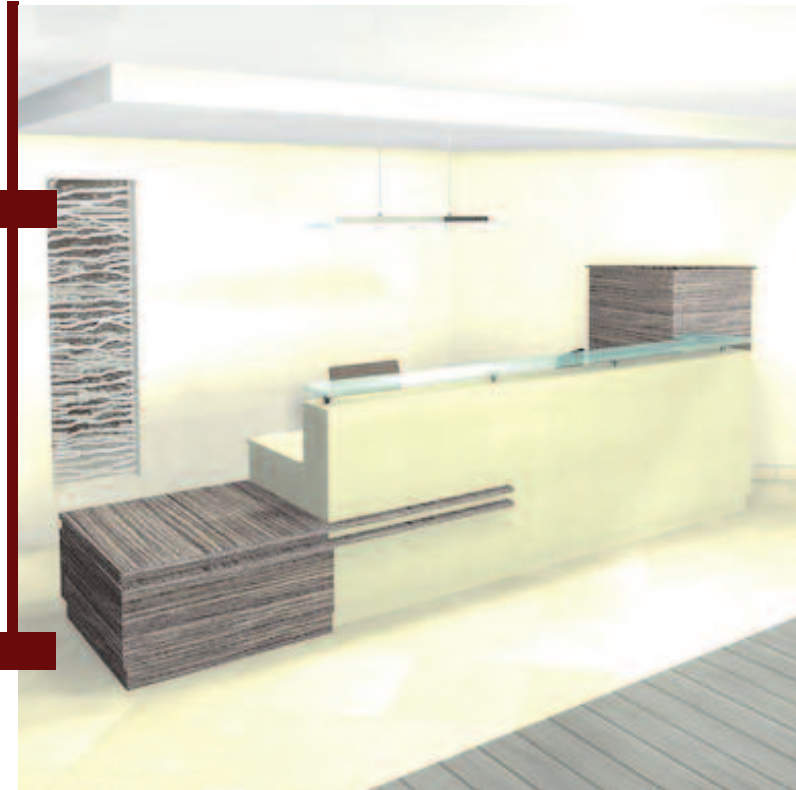
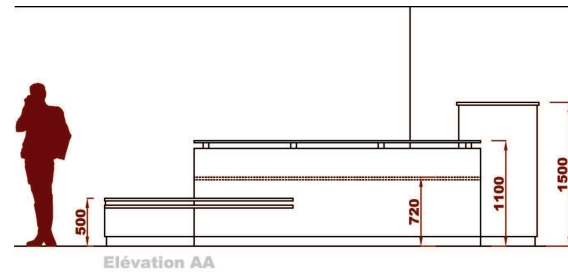
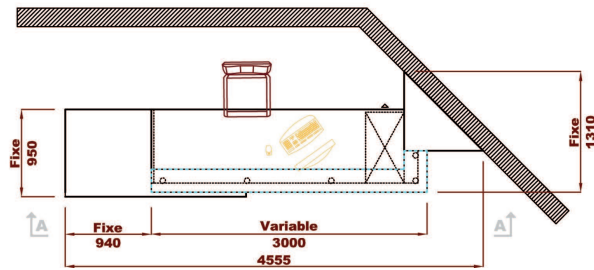

Cappuccino + Café Noyer

Basalte + Chêne Ferrare



Chêne Ferrare + Bordeaux

Lilas + Frêne Clair

LES ACCUEILS DROITS

Modèle CARMINA

Partie fixe :

- ✓ 1 caisson bas en mélaminé **et stratifié** composé de 2 tiroirs à dossiers suspendus.
- ✓ 1 colonne triangulaire décorative en stratifié.
- ✓ 1 bloc 3 tiroirs sur roulettes (1 plumier, 1 tiroir, 1 tiroir DS).

Partie variable :

- ✓ 1 élément avec 1 plan de travail et une partie verticale stratifiée.
- ✓ 1 top en verre 19 mm bords polis posé sur entretoises inox.

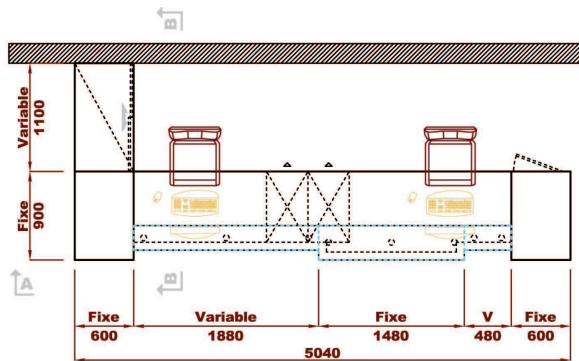

Plan Elévation

Chêne Verrone + Pommier Clair

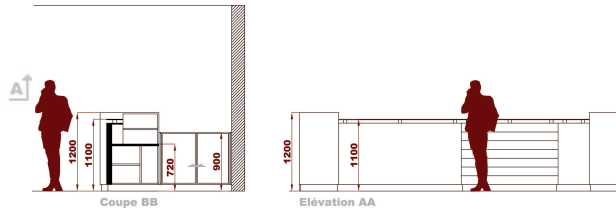

Bordeaux + Merisier Romana

Chêne Diamant + Frêne Clair



LES ACCUEILS DROITS

Modèle OPHELIA

Partie fixe :

- ✓ 2 caissons colonnes en mélaminé **et stratifié** dont un avec porte ouvrante.
- ✓ 1 élément central avec des bandes décoratives en mélaminé épaisseur 16 mm.
- ✓ 1 top en verre bords polis épaisseur 19 mm posé sur entretoises inox.
- ✓ 2 blocs tiroirs fixes composés de 3 tiroirs dont 1 à dossiers suspendus.

Partie variable :

- ✓ 2 éléments verticaux en mélaminé **et stratifié**.
- ✓ 2 tops en verre 19 mm bords polis.
- ✓ 1 élément bas de rangement fermé par 2 portes coulissantes.



Zebrano + Cappuccino

Alu Brossé + Poirier + Blanc

Bloc 2 tiroirs sur roulettes
bloc métal façades mélaminées

Réf. 1



Bloc 3 tiroirs sur roulettes dont 1 plumier
bloc et façades mélaminés

Réf. 2



Bloc 3 tiroirs fixe
Bloc et façades mélaminés

Réf. 3



Porte UC métallique

Réf. 4



ACCESSOIRES

Boutons et Poignées possibles :

Poignée métal Aile d'avion
Réf. C

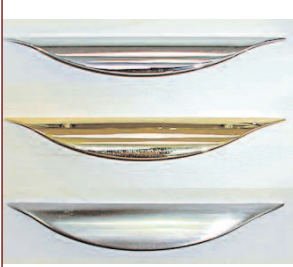

Décors : chromé, doré, acier

Bouton goutte d'eau
Réf. E



Décor : nickelé mat

Poignée fil métal
Réf. F



Décors : chromé, doré, blanc, noir

Bouton tirette
Réf. O



Décor : chromé

Les décors des blocs et façades de tiroirs en mélaminé sont assorties à la banque d'accueil.

Les décors sont exclusivement issus de la gamme Agem.

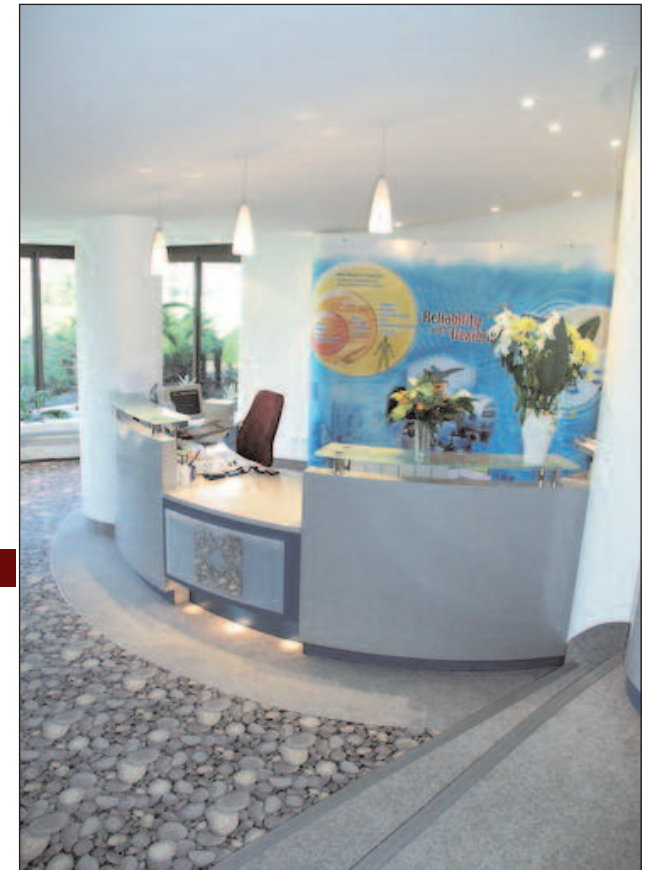

Nos réalisations

